

Verze	Poznámka revize	Datum	Podpis	Zkontr.

A-A (1:30)

Material:  
 jakel 40x40, TR.11, lakovaný v odtieni RAL  
 typové zavesy, nastaviteľné  
 vyplň pozinkovaný trapezový plech blachotrapez 18

betonový stĺpik 150x150-2400  
 betonový dielec 45-500x2000



NÁZEV SOUBORU	Č.FSCM	LIST ###	MĚŘÍTKO 1:1
VELIKOST		NÁVRH NA OPLOTENIE	
KRESLIL			
KONTROLA			
SCHV.			
VYDÁNO			
VER			
Č.ZAKÁZKY		Č.VÝKRESU #### ? ####	

Verze	Poznámka revize	Datum	Podpis	Zkontr.

B-B (1:30)

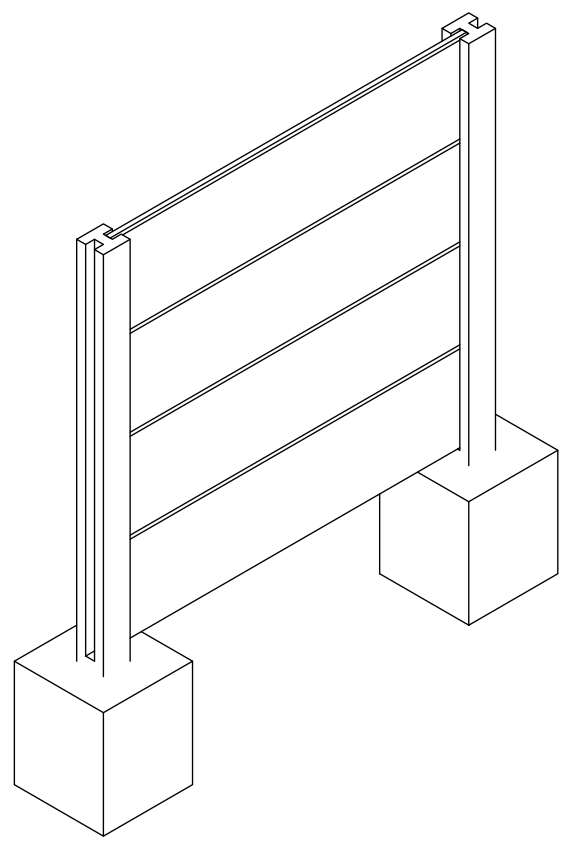
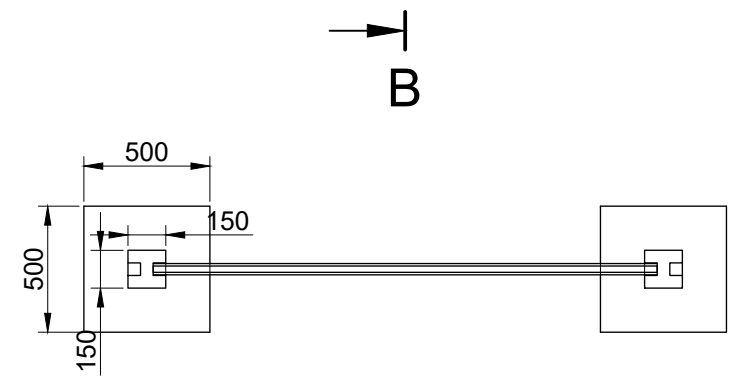
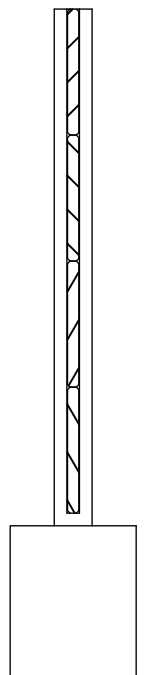
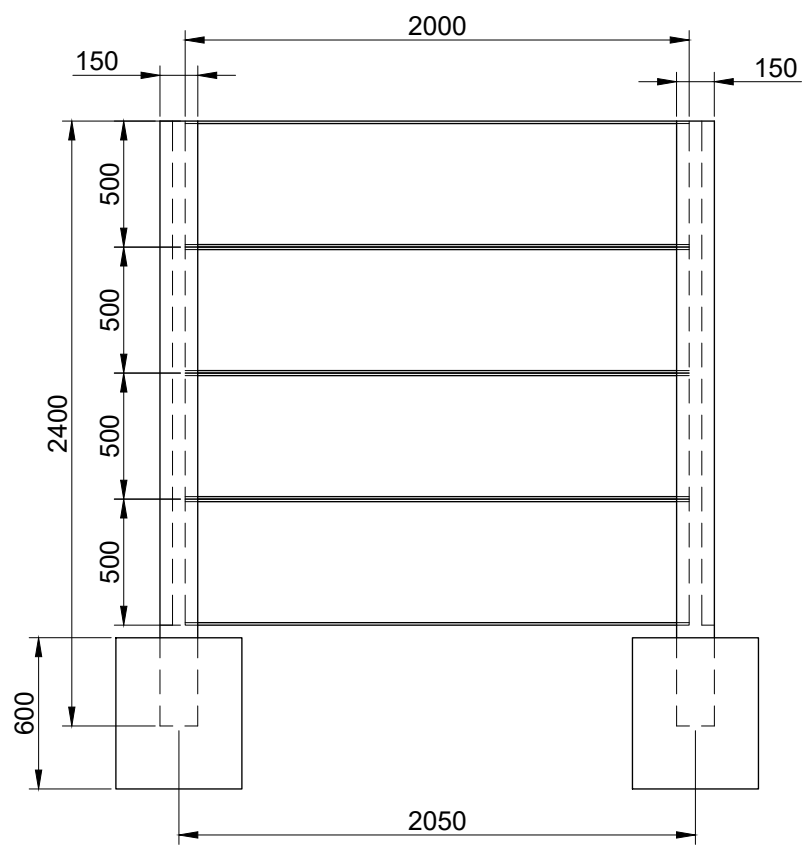

Material:  
 betonový stlpík 150x150-2400  
 betonový dílec 45-500x2000

NÁZEV SOUBORU	Č.FSCM	LIST ###	MĚŘÍTKO 1:1
VELIKOST		MODUL BETONÓVEHO PLOTU	
KRESLIL			
KONTROLA			
SCHV.			
VYDÁNO			
VER		Č.VÝKRESU	
Č.ZAKÁZKY		#### ? ####	

Verze	Poznámka revize	Datum	Podpis	Zkontr.

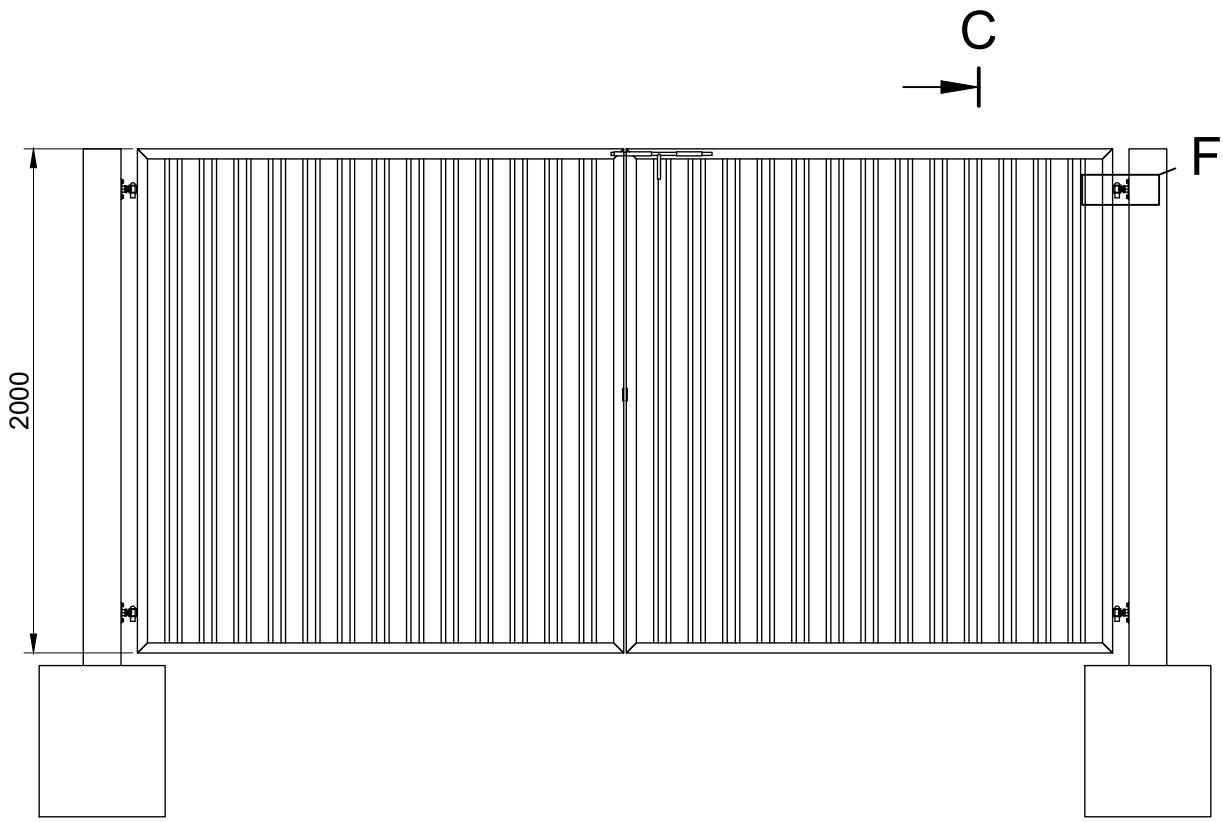

C-C (1:30)

D (1:4)

E (1:4)

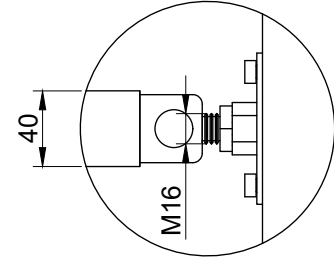
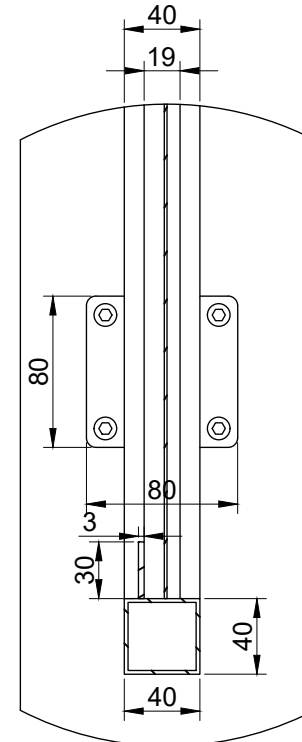
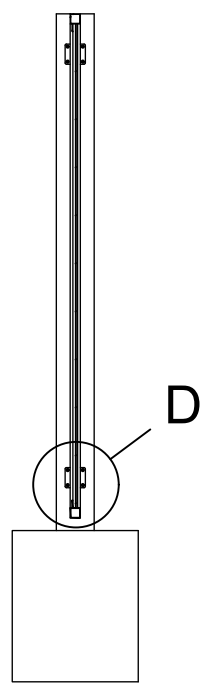

F (1:4)

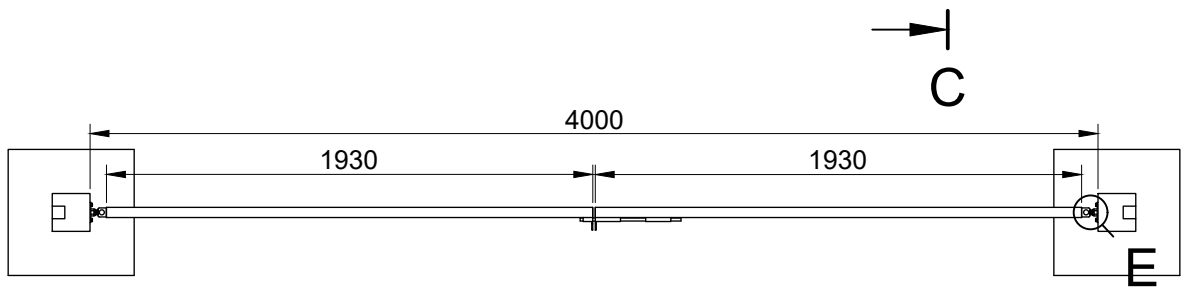

C

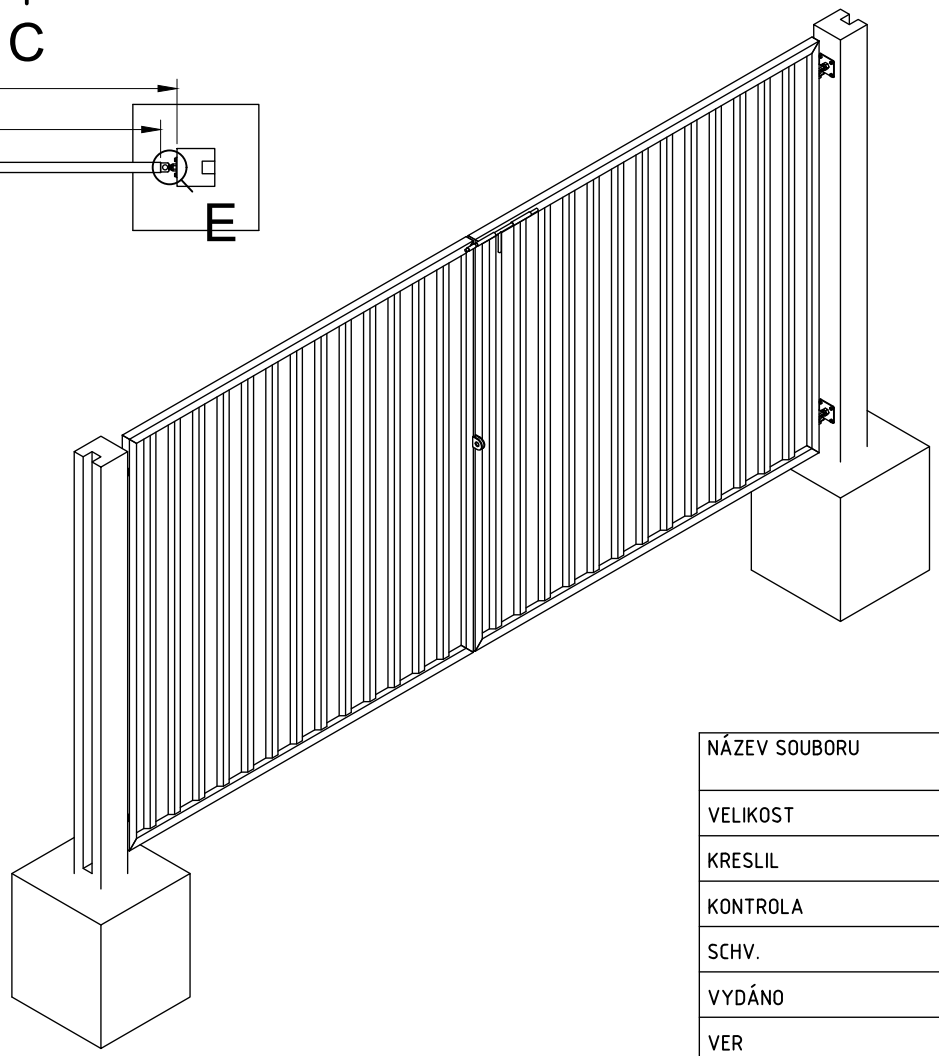
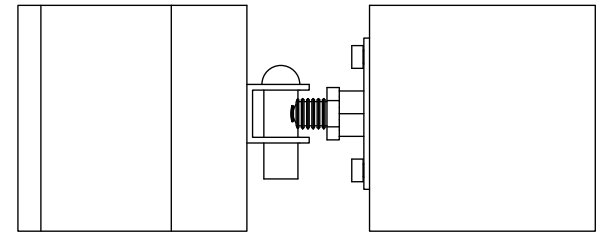

Material:  
 jakel 40x40, TR.11, lakovaný v odtieni RAL  
 typové zavesy, nastaviteľné  
 vyplň pozinkovaný trapezový plech blachotrapez 18



NÁZEV SOUBORU	Č.FSCM	LIST ###	MĚŘÍTKO 1:1
VELIKOST			
KRESLIL			
KONTROLA			
SCHV.			
VYDÁNO			
VER			
Č.ZAKÁZKY			
		BRÁNA	
		Č.VÝKRESU #### ? ####	

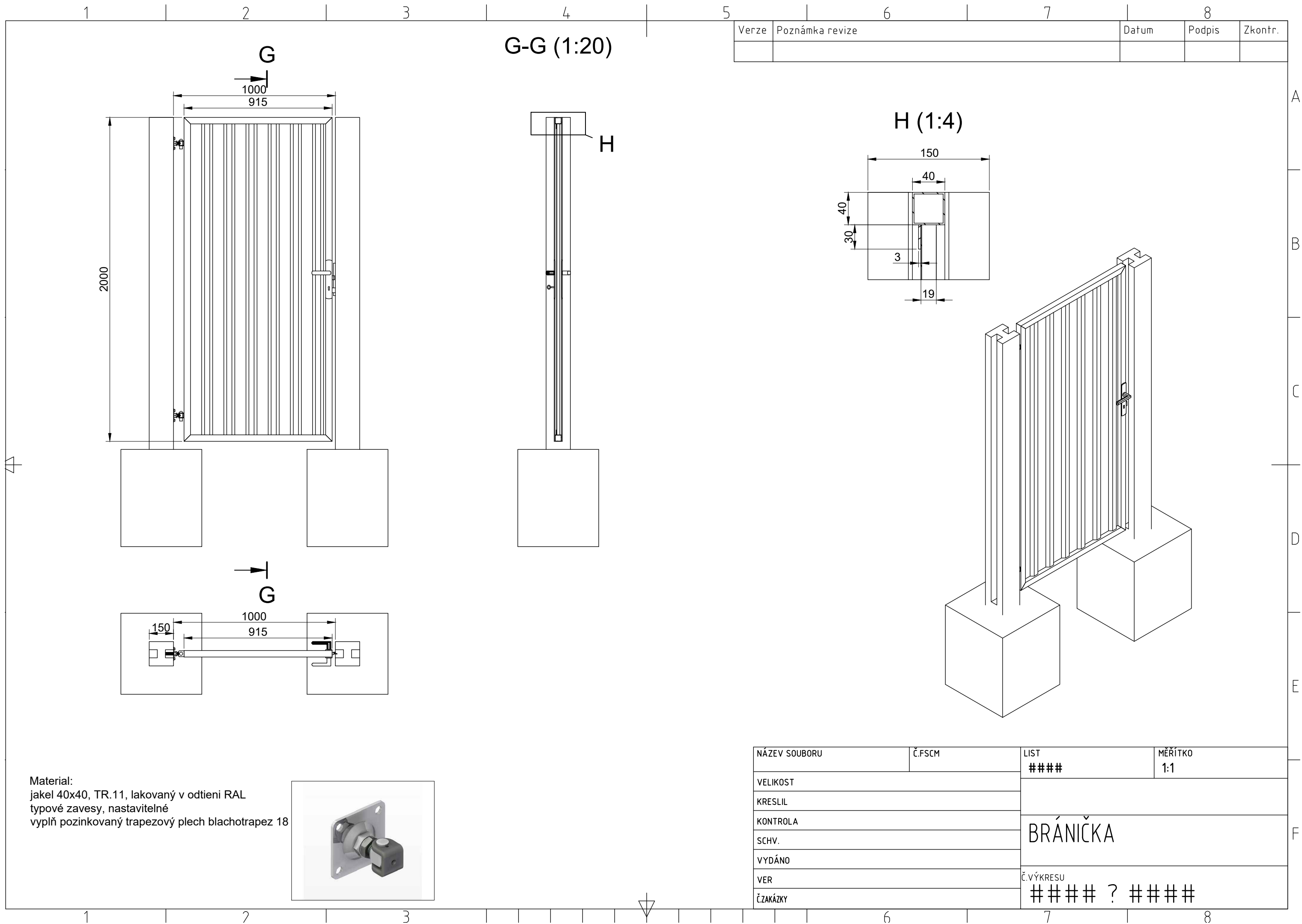

G-G (1:20)

Verze	Poznámka revize	Datum	Podpis	Zkontr.

H (1:4)

Material:  
 jakel 40x40, TR.11, lakovaný v odtieni RAL  
 typové zavesy, nastaviteľné  
 vyplň pozinkovaný trapezový plech blachotrapez 18



NÁZEV SOUBORU	Č.FSCM	LIST	MĚŘÍTKO
		###	1:1
VELIKOST		BRÁNIČKA	
KRESLIL			
KONTROLA			
SCHV.			
VYDÁNO			
VER		Č.VÝKRESU	
Č.ZAKÁZKY		#### ? ####	